

# ELEKTRONISK OVAL CYLINDER

## Betjeningsvejledning

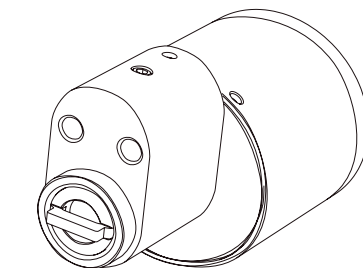

### KASSENS INDHOLD

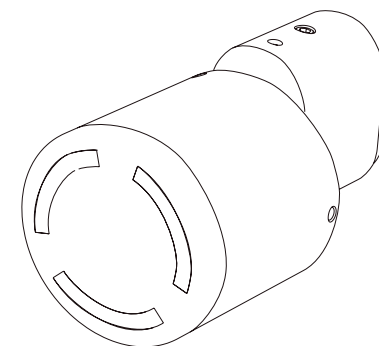
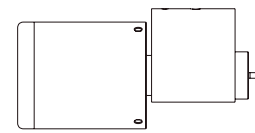

1x Elektronisk oval cylinder



3x Nøglebrikker



1x Unbrakonøgle

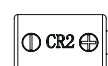

2x Litium CR2-batterier

### INSTALLATIONSVEJLEDNING

1

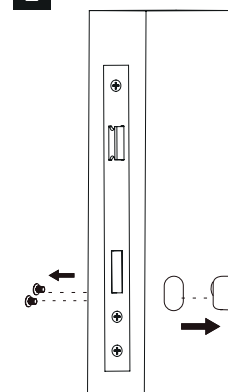

Fjern den eksisterende cylinder.

2

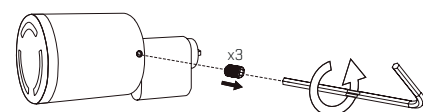

Brug unbrakonøglen til at skruer dækslet på knappen af.

3

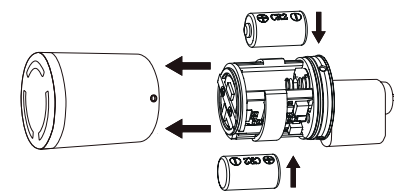

Åbn dækslet til knappen, og sæt de nye batterier i.

4

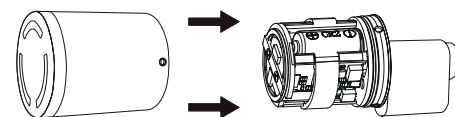

Sæt knapdækslet på igen.

5

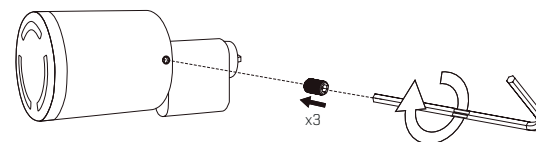

Brug unbrakonøglen til at sætte de 3 skruer fast i dækslet.

6

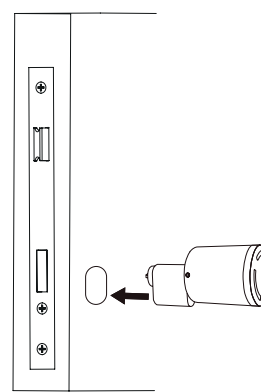

Cylinderen skal sættes i hullet.

7

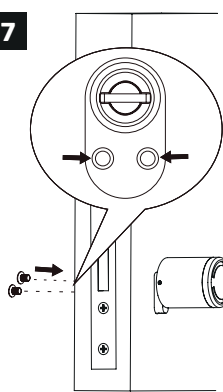

Spænd skruerne på cylinderen.

### DIMENSIONER

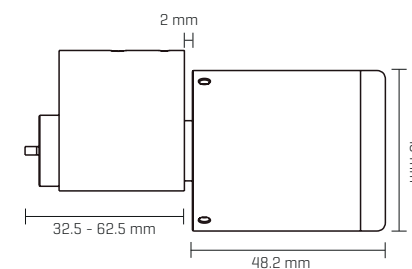

### HVAD SKAL DU VÆRE OPMÆRKSOM PÅ

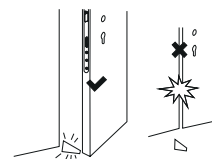

Batterilevetid: 13.000 betjener/1 år



-25°C - 60°C



IP65



0-3 År

### FUNKTIONER

Funktion	Forklaring
Krypteret kommunikation	Krypteret kommunikation foregår mellem lås og APP-server.
Døråbningsregistreringer	Oplåsningsmetode + oplåsning af IC + tid. Brugere kan få døråbningsregistreringer for de seneste 6 måneder via APP'en. Ingen data går tabt.
Cache	Den elektroniske cylinder kan gemme hver døråbningsregistrering lokalt. Dataene synkroniseres automatisk til APP'en, når APP'en er forbundet med cylinderen via Bluetooth.
Alarm	Alarm for lavt batteriniveau, døråbningsalarm.
Administrer brugere	Tilføjelse af nye brugere via APP'en.
Strøm-statusvisning	Strømværdi eller status
Døråbning via APP'en	Når Bluetooth-forbindelsen er etableret mellem mobiltelefonen og cylinderen, kan du åbne døren direkte via APP'en.
Tilføj fingeraftryk via APP'en	Når Bluetooth-forbindelsen mellem mobiltelefonen og dørlåsen er etableret, kan du tilføje fingeraftryk for at åbne døren.
Tilføj adgangskode via APP'en	Når Bluetooth-forbindelsen mellem mobiltelefonen og dørlåsen er etableret, kan du tilføje fingeraftryk for at åbne døren.
Deling i en specificeret gyldighedsperiode	Administratorer kan oprette en bruger med en bestemt gyldighedsperiode via APP'en.
Synkronisering af døråbningstilstand	Efter direkte forbindelse med APP'en synkroniseres døråbningstilstand mellem cylinderen og skyen.

### SÅDAN SKAL DEN BRUGES



- For installation og fejlfinding, der ikke er beskrevet i betjeningsvejledningen, bedes du kontakte den butik, produktet er købt, eller en installatør.
- Tilknyt APP-administratorkontoen, før du bruger låsen.

### Download APP'en



Scan QR-koden for at downloade og installere APP'en  
iOS-versionen kan downloades fra App Store,  
og Android-versionen kan downloades fra Google Play.

### 1. Registrering og login

Brugere kan registrere deres konti med deres mobiltelefonnumre og e-mailadresser. I øjeblikket understøttes mobiltelefonnumre i mere end 200 lande og regioner. Under registreringen sendes en bekræftelseskode til det indtastede mobiltelefonnummer eller den indtastede e-mailadresse. Når bekræftelsen er godkendt, er registreringerne gennemført.

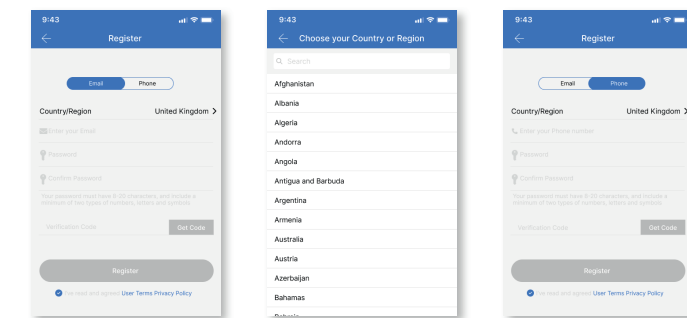

### 2. Tilføjelse af en lås

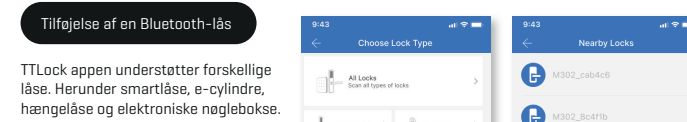

- Menuen "Tilføj lås" vises i øverste venstre hjørne af brugerfladen.
- Vælg "Alle låse", vælg "Nærliggende låse", og tilføj låse.
- Låsenavn med et sort "+" angiver, at låsen kan tilføjes.
- Låsenavn med et gråt "+" angiver, at låsen ikke kan tilføjes.

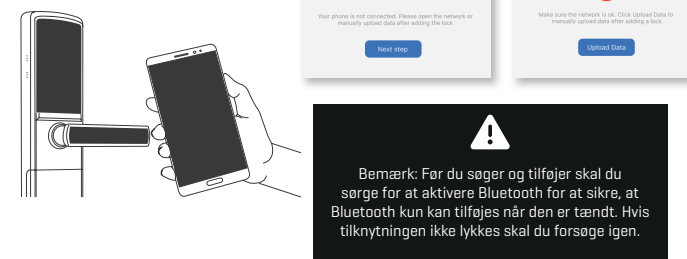

Bemærk: Før du søger og tilføjer skal du sørge for at aktivere Bluetooth for at sikre, at Bluetooth kun kan tilføjes når den er tændt. Hvis tilknytningen ikke lykkes skal du forsøge igen.

### 3. Tilføjelse af gateway (købes separat)

- Tænd for gatewayen. Tænd for Bluetooth på din mobiltelefon, og opret forbindelse til 2.4G WiFi (be-mærk, at hvis routeren understøtter både 2.4G- og 5G-tilstande, skal mobiltelefonen være tilsluttet 2.4G-netværket).
- Når gatewayen er tændt, skal du kontrollere, om det blå lys i indikatoren for distributionsnetværket er tændt. Hvis ikke, skal du trykke på nulstillingsknappen nær strømstikket og holde den nede, indtil det blå lys tændes. [som vist i fig. 1 og 2].

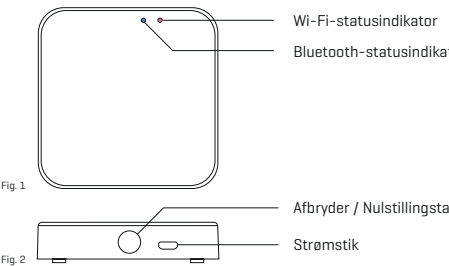

#### 4. Opsætning

##### 4.1 Ophæv tilknytningen til APP'en [slet lås]

- Vælg den konto, der skal slettes.
- Gå ind i menuen og klik på "Indstillinger".
- Klik på knappen "Slet".
- Indstast kontoens adgangskode for at slette den.

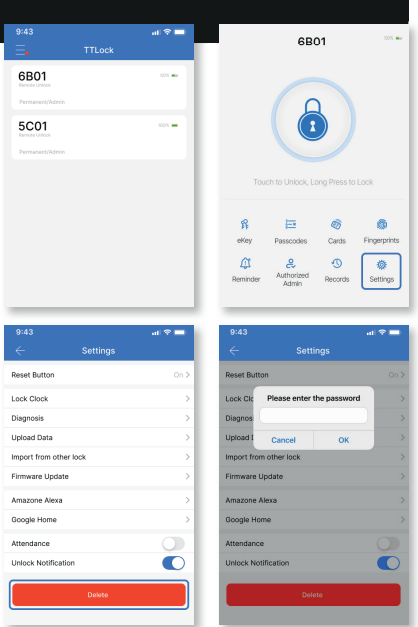

##### 4.2 Logge ud af en konto

I den overordnede menu i øverste venstre hjørne af brugerfladen skal du klikke på "Indstillingerne" og vælge "Log ud" for at forlade den aktuelle konto.

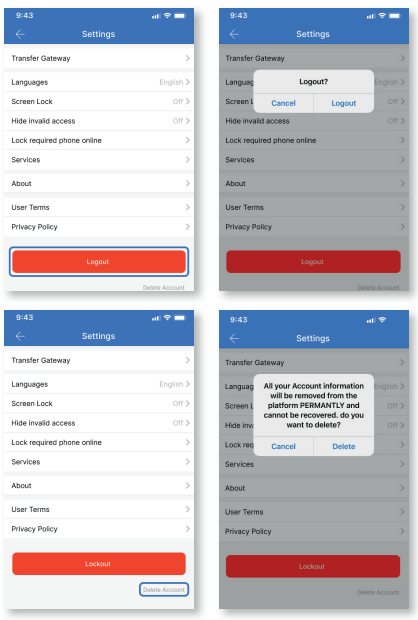

##### 4.3 Sletning af en konto

I den overordnede menu i øverste venstre hjørne af brugerfladen skal du klikke på "Indstillinger" og vælge "Slet" konto for at slette den aktuelle konto. Når du har slettet udvidelsesnummeret, slettes alle dine oplysninger og relaterede registreringer fra platformen og kan ikke gendannes.

#### Oversigt over låsefunktioner

##### Introduktion til brugerflade

Låse navn, låsestatus og låsestrøm.

APP-oplysningsnøgle, fjernoplåsning og andre funktioner.

Administration af døråbning [elektronisk nøgle, adgangskode, fingeraftryk, kort osv.]

Indstillinger for låsefunktion [godkendelse af administratører, indstillinger for betjeningsregistrering osv.]

Hvis din smartlås ikke understøtter en funktion i APP-brugerfladen, vil funktionen ikke blive vist i resten af APP-brugerfladen.

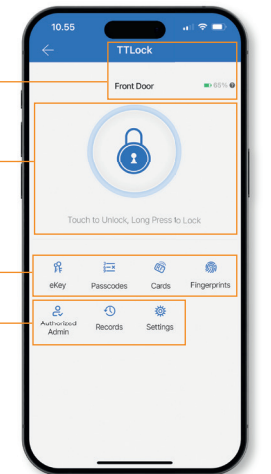

#### Elektronisk nøgle

##### Afsendelse af elektroniske nøgler

Afsendelse af nøgle henviser til afsendelse af Bluetooth-nøglen. Administratoren har retten til at sende nøglen. Grænsen for afsendelse kan indstilles efter behov. For fire typer nøgler: tids-, permanent-, enkelttids- og cyklusnøgler kan fjernoplåsning og autentificering med rigtigt navn kontrolleres, når der sendes elektroniske nøgler. Hvis modtagerens konto ikke er oprettet, vil den automatisk generere en konto og underrette den anden part via SMS.

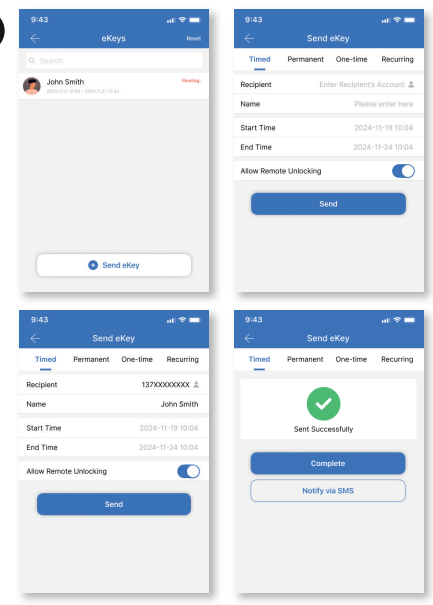

#### Elektronisk nøgleadministration

Administratoren kan administrere alle nøgler, der er udstedt af administratoren, herunder nulstilling af nøgler, afsendelse af nøgler, ændring af nøglernes gyldighedsperiode og visning af nøglebetjenings-registreringer. Nøglen kan fastfrys eller opgraderes til en administratørnøgle.

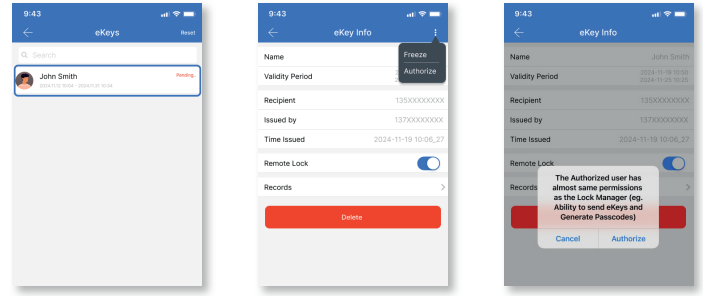

#### Elektronisk påmindelse om nøgleudløb

Er en nøgle eller låsebruger (ikke-administrator bruger) ved at udløbe, vil der være en påmindelse. Den gule påmindelse indikerer de resterende dage, men en rød er en påmindelse om udløb.

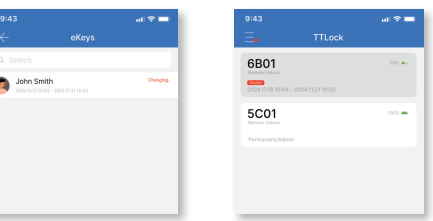

#### Adgangskode

##### Få adgangskode

En døråbning med en adgangskodefunktion kan få en adgangskode ved at udfylde de relevante oplysninger. Der er 6 typer af adgangskoder.

**ENGANGSADGANGSKODE:** Den kan kun bruges én gang og er kun gyldig i 6 timer.

**BRUGERDEFINERET ADGANGSKODE:** Du kan indstille den adgangskode, du ønsker, og indstille gyldighedsperioden. Adgangskoden skal leveres via gatewayen eller låsekanalen.

**DØRLÅSEÆNDRING AF ADGANGSKODE:** Input 10# original adgangskode # 4-6 ny adgangskode # gentag ny adgangskode #.

**PERMANENT ADGANGSKODE:** Permanent adgangskode henviser til, at koden altid kan bruges.

**TIDSBEGRÆNSET ADGANGSKODE:** Kan indstille gyldighedsperioden. Den korteste er 1 time, mens den længste 3 år.

**SLET ADGANGSKODE:** Slet alle adgangskoder undtagen administrators.

**CYKLISK ADGANGSKODE:** Du kan indstille åbningstidsintervallet i henhold til arbejdsdagen eller weekendcyklussen.

\*Ud over almindelige WeChat-, SMS- og e-mail-delingsmetoder understøttes også Facebook Messenger og WhatsApp.

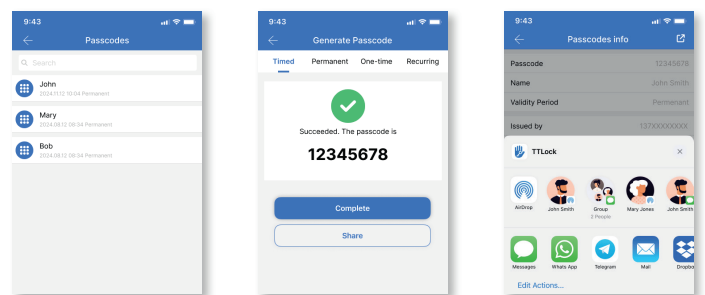

#### Administration af adgangskode

Gå ind i adgangskodeadministration. Her kan alle de genererede adgangskoder administreres, herunder sletning af adgangskoden, ændring af adgangskoden, nulstilling af adgangskoden, deling af adgangskoden og visning af adgangskodens betjeningsregistrering.

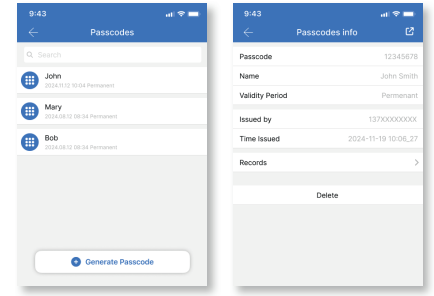

#### Fingeraftryk

##### Tilføj, slet, nulstil

Understøtter åbning med fingeraftryk. Før du åbner døren med fingeraftryk, skal du først tilføje funktionen. Tilføjesprocessen skal udføres med APP'en ved siden af låsen. Gyldighedsperioden for fingeraftrykket kan indstilles, hvilket kan være permanent eller tidsbegrænset. Når du har indstillet det, kan du også ændre gyldighedsperioden. Du kan slette fingeraftrykket eller nulstille det.

##### Administration af fingeraftryk

Administratoren kan administrere alle nøgler, herunder nulstilling af nøgler, afsendelse af nøgler, ændring af nøglernes gyldighedsperiode og visning af nøglebetjenings-registreringer. Nøglen kan fastfrys eller opgraderes til en administratørnøgle.

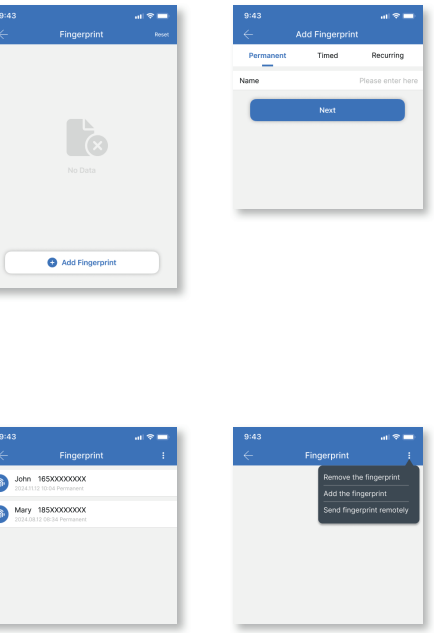

#### Autorisering af en administrator

Vælg døråbningen, og klik på "Autoriser administrator" for at åbne administrationsbrugerfladen. Du kan autorisere andre brugerflader. Autoriserede administratorer klassificeres i permanent autorisation og tidsbegrænset autorisation. Hvis du vælger en administrator, kan du fryse, af-autorisere og slette administratoren.

Sletning af en administrator: Du kan vælge, om du vil slette den tilladelse, som administratoren har givet.

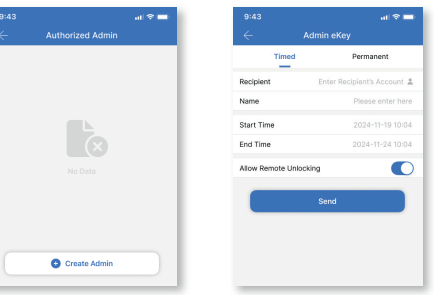

#### Betjeningsregistrering

Klik på "Betjeningsregistrering" i låseadministrationsbrugerfladen for at se oplæringsregistreringer af elektronisk nøgle, adgangskode, kort, fingeraftryk, ansigt, fjernnøgle, QR-kode osv. Hvis oplæringsregistreringer ikke er uploadet, kan du klikke på "Læs registreringer" for at opdatere den.

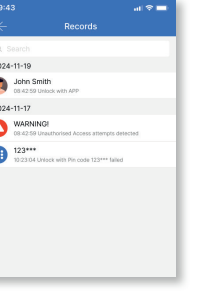

#### Låseindstillinger

##### Basisoplysninger

Du kan tjekke låsens nummer, MAC/D, strøm, udløbsdato, tjekke eller ændre låsens navn og gruppe samt tjekke hvilken administrator, der kan åbne låsen.

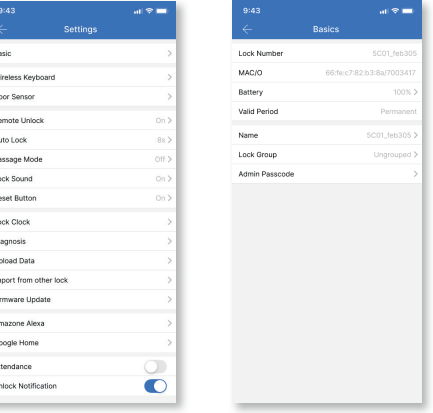

##### Fjernoplåsning

Når "Fjernoplåsning" er aktiveret, kan du låse døråbningen via gatewayen. Denne funktion kan kun slås til og fra via Bluetooth på mobiltelefonen i nærheden af låsen.

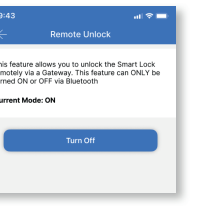

#### Automatisk lukning

Efter den tid, der er indstillet ovenfor, vil låsen holde op med at låse. Når du har aktiveret eller ændret indstillingen, skal du åbne låsen, så tiden kan træde i kraft.

#### Normal åben tilstand

- I den indstillede normalåbningstilstand vil låsen forblive åben, indtil den låses manuelt.
- Den normalt åbne tilstand kan slås til eller fra. Du kan indstille den normale åbningstid til en bestemt periode eller hele dagen fra mandag til søndag.

